

丝杠支撑轴承

紧固件-AMS50

参数信息:

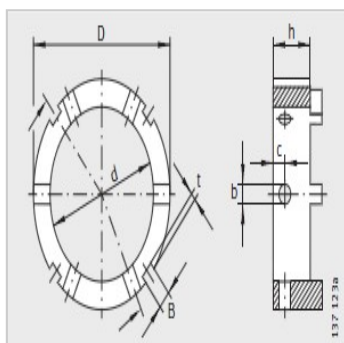

型号 :	AMS50
质量 kg :	0.245
尺寸(mm) :	
D :	70
h :	19
d :	53
b11 :	6
c :	6
B :	6
t :	2.5
用于精密锁紧螺母 :	AM45、A M50

: