

丝杠支撑轴承

紧固件-AMS40

参数信息:

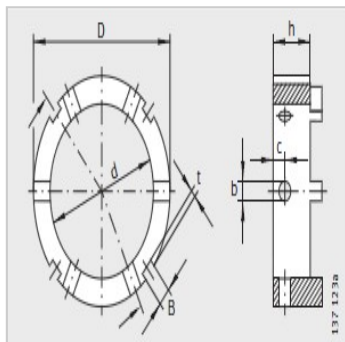

型号 :	AMS40
质量 kg :	0.217
尺寸(mm) :	
D :	65
h :	16
d :	45
b11 :	6
c :	6
B :	6
t :	2.5
用于精密锁紧螺母 :	AM35、A M40

: