

双向推力角接触球轴承

d 30-109mm-234410-M-SP

参数信息:

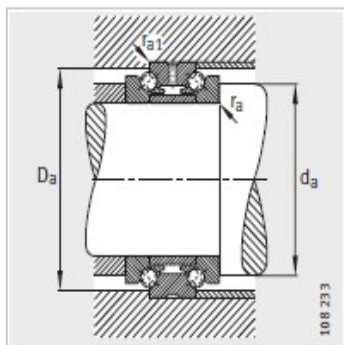
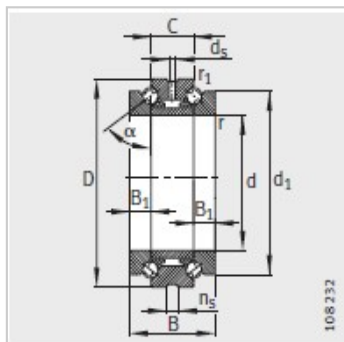

型号 :	234410-M-SP
质量m kg :	0.485

尺寸mm :	
d :	50
D :	80
B :	38
C :	19
d :	70
B :	9.5
r min :	1
r min :	0.15
d :	3.2
n :	4.8

安装尺寸mm :	
dh12 :	62.5
DH12 :	75
rmax :	1
r max :	0.15

基本额定载荷N :	
动载荷 :	26000
静载荷 :	72000
疲劳极限载荷N :	6500

极限转速 :	
n :	7000
n :	9500