

机加工滚针轴承

NKS Fw 20-75mm-NKS30

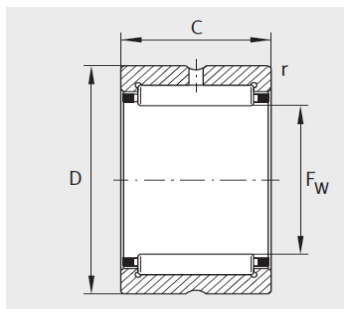

NK、NKS、RNA49、RNA69

参数信息:

型号 :	NKS30
X-life :	XL
质量 kg :	104

尺寸mm :

F :	30
D :	45
C :	22
r min :	0.6

基本额定载荷N :

动载荷 :	36500
静载荷 :	40000
疲劳极限载荷/N :	6900
极限转速 :	13100
参考转速 :	7600

: