

机加工滚针轴承

NKS Fw 20-75mm-NKS60

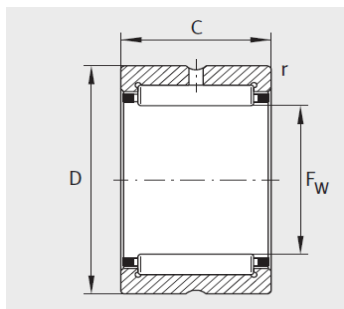

NK、NKS、RNA49、RNA69

参数信息:

型号 :	NKS60
X-life :	XL
质量 kg :	335

尺寸mm :

F :	60
D :	80
C :	28
r min :	1.1

基本额定载荷N :

动载荷 :	71000
静载荷 :	98000
疲劳极限载荷/N :	17300
极限转速 :	7000
参考转速 :	4350

: