

机加工滚针轴承

NKS Fw 20-75mm-NKS55

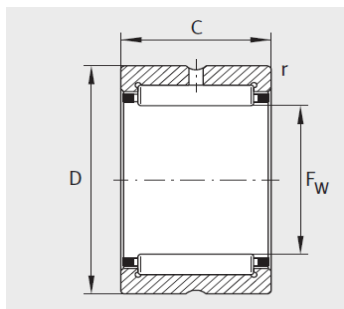

NK、NKS、RNA49、RNA69

参数信息:

型号 :	NKS55
X-life :	XL
质量 kg :	221

尺寸mm :

F :	55
D :	72
C :	22
r min :	1

基本额定载荷N :

动载荷 :	51000
静载荷 :	74000
疲劳极限载荷/N :	12700
极限转速 :	7700
参考转速 :	4700

: