

机加工滚针轴承

NKS Fw 20-75mm-NKS45

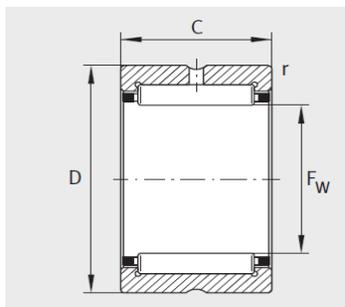

NK、NKS、RNA49、RNA69

参数信息:

型号 :	NKS45
X-life :	XL
质量 kg :	145

尺寸mm :

F :	45
D :	60
C :	22
r min :	0.6

基本额定载荷N :

动载荷 :	45500
静载荷 :	60000
疲劳极限载荷/N :	10400
极限转速 :	9300
参考转速 :	5600

: